

CANTON



R

REFERENCE



Epochale Klangqualität

Made in Germany

Wer neue Klangwelten erschaffen will, muss wissen, woher er kommt und wohin er will. Und er muss wissen, welche Wege er gehen muss, um sein Ziel zu erreichen.

Mit der Reference-Serie haben wir ein aufwändig gebautes Meisterwerk erschaffen, bei dem jedes Detail sorgfältig durchdacht und auf höchstem Niveau umgesetzt wurde. Innovative Materialien – sorgfältig ausgewählt, verfeinert und perfektioniert – treffen auf handwerkliche Perfektion. Für eine Klangqualität, die auch den höchsten Ansprüchen gerecht wird. In unzähligen Hörsitzungen bildete sich schließlich Ton für Ton das heraus, was

die Reference-Serie heute ausmacht: grenzenloser Hörgenuss. Und auch optisch heben wir unsere Reference-Serie auf eine neue Ebene. Das Gehäuse verfügt auf allen Seiten über zahlreiche schwingvolle Rundungen, die das elegante Design zu einem echten Statement machen.

Ein Qualitätsprodukt Made in Germany, das handwerklich und klanglich neue Maßstäbe setzt. Gefertigt mit viel Liebe zum Detail und Leidenschaft für die Musik, werden Sie diese Lautsprecher begeistern. Erleben Sie das perfekte Hörerlebnis und lassen Sie sich von Cantons Nummer-Eins-Serie in neue Klangwelten entführen.

Inhalt

Produkte ⁴

Formgebung ²⁰

Im Detail ²²

Entwicklung ²⁴

Heimkino ²⁷

Technische Daten ²⁸

Farbvarianten ³⁰



Reference 1 Ikonischer Klang

Imposant, klangstark und formtreu — das sind die neuen Reference 1. Ausgestattet mit den modernsten Technologien, die wir im Lautsprecherbau zu bieten haben, setzen sie den Standard für die Zukunft. Die kraftvollen Klangkünstler sind eine Meisterleistung der Ingenieurskunst und treffen mit der neuen Formgebung auf handwerkliche Perfektion. Das makellose Oberflächen-Finish in Kombination mit unseren besten Lautsprechertreibern machen sie zu einem echten musikalischen Statement.



Weiß Seidenmatt

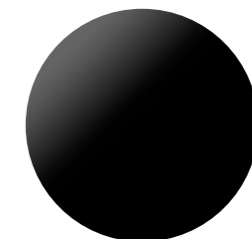

Schwarz Piano

Maße

B 39 × H 133 × T 63 cm

UVP

10.000€ (pro Stück)

Reference 2

Pure Ästhetik

Die Reference 2 verfügen als imposante 3-Wege-Standlautsprecher über das Potenzial auch in sehr großen Räumen für ein außergewöhnliches und kompromissloses Hörvergnügen zu sorgen. Mit den Vorzügen kleinerer Proportionen im Vergleich zum Flaggschiff der Serie, eignen sie sich perfekt für die Stereowiedergabe auf Referenzniveau und sind außerdem eine ausgezeichnete Wahl für Heimkinoanwendungen.



Weiß Seidenmatt

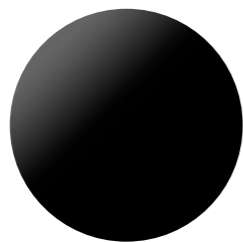

Schwarz Piano



Nussbaum

Maße

B 35 × H 116 × T 53 cm

UVP

ab 8.000 € (pro Stück)





Reference 3

Kraftvolle Eleganz

Erleben Sie Ihre Musik neu – diese Standlautsprecher sind eine Offenbarung in mittelgroßen Räumen. Einzelne Facetten der Musik werden in jedem Detail natürlich und präzise reproduziert. Das kantenfreie Design prägt alle Lautsprecher der Serie und sorgt für ein attraktives Äußeres. Zudem bildet es die Grundlage für perfekte Klangentfaltung mit authentischer Raumabbildung und klarer Staffellung der Musik.



Weiß Seidenmatt

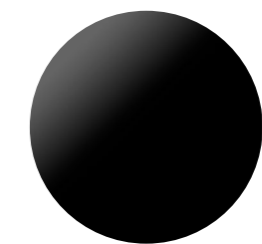

Schwarz Piano

Maße

B 32 × H 109 × T 49 cm

UVP

6.000 € (pro Stück)



Reference 5

Puristisch – Modern

Tauchen Sie mit den Reference 5 in eine neue Ära des Klangs ein und lassen Sie sich von den mittelgroßen Standlautsprechern begeistern. Das formvollendete Design, im Einklang mit "Form Follows Function", geht dabei keine Kompromisse ein. Sie strotzen nur so vor Auflösung und Spielfreude, während erstklassige Materialien und Komponenten sowie der Einsatz neuester Technologien für lebendigen und natürlichen Klang Ihrer Musik sorgen.



Weiß Seidenmatt

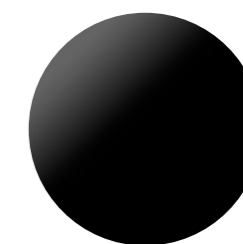

Schwarz Piano

UVP

B 30 × H 101 × T 46 cm

4.000 € (pro Stück)



Reference 7

Atemberaubend

Pure Ästhetik, atemberaubende Performance – Die Reference 7 fügen sich als schlanke Standlautsprecher der Reference-Serie harmonisch in jeden Raum ein. Klanglich liefern sie dabei eine hohe Pegelfestigkeit, überragende Basswiedergabe und perfekte Abbildungseigenschaften. Mit ihrer kompakten Bauform runden sie die Standlautsprecher der Reference-Modellreihe ab.



Weiß Seidenmatt

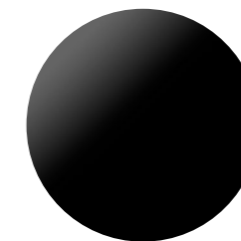

Schwarz Piano



Nussbaum

Maße

B 28 × H 98 × T 43 cm

UVP

ab 3.000€ (pro Stück)

Reference 9

Klangwunder

Unser Wissen aus über 50 Jahren Lautsprecherbau vereint in kompakten und akustisch unverfälschten Lautsprechern – die Reference 9. Mit den Technologien eines Standlautsprechers ausgestattet, bieten sie Dank des großen Tiefmitteltöners das Potenzial auch größere Räume zu füllen. Als Kompaktlautsprecher können sie auf einem Sideboard oder auf den optional erhältlichen Ständer Reference LS (erhältlich in den Farbvarianten Schwarz Seidenmatt und Schwarz High Gloss) gestellt werden. Egal an welchem Ort – sie glänzen mit kraftvoller Performance und beeindruckender Musikwiedergabe.



Weiß Seidenmatt

Maße

B 26 × H 45 × T 39 cm

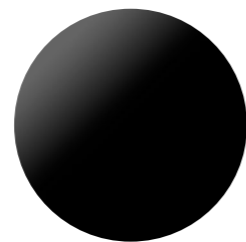

Schwarz Piano

UVP

1.800 € (pro Stück)



Reference Center

Glasklarer Sound

Die ideale Ergänzung für Ihr Heimkinosystem: Erweitern Sie Ihre Reference-Lautsprecher mit dem Reference Center und tauchen Sie in neue, berauschende Klangwelten ein. In Design und Technik perfekt auf die Reference-Serie abgestimmt, behalten Sie auch im aufregendsten Filmgeschehen alles im Blick. Der 3-Wege-Lautsprecher bietet akkurate, authentische Dialogwiedergabe und kann dank seiner 3-Kammer-Konstruktion mit Bass-Guide tiefe Töne präzise und druckvoll wiedergeben. Der Reference Center kann auf einem Sideboard, oder freistehend auf dem optional erhältlichen Ständer Reference Center LS (erhältlich in den Farbvarianten Schwarz Seidenmatt und Schwarz High Gloss) platziert werden.



Weiß Seidenmatt

Maße

B 70 × H 27 × T 39 cm

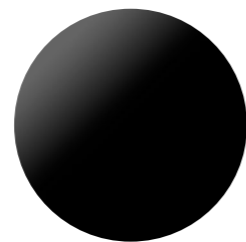

Schwarz Piano

UVP

2.700 € (pro Stück)





Reference Sub

Tief beeindruckend

Mit dem Reference Sub können Sie Ihre Reference-Lautsprecher um einen leistungsstarken Aktiv-Subwoofer ergänzen. Mit seinem großem Gehäusevolumen bietet der Frontfire-Subwoofer, mit integrierter Downfire-Passivmembran, eine unvergleichlich dynamische Basswiedergabe. Aufgrund seiner präzisen Spielweise und dem Einsatz unserer besten Canton-Technologien ist er perfekt geeignet, um Stereosysteme zu ergänzen und Heimkinosysteme im Tieftönen ideal zu unterstützen.



Weiß Seidenmatt

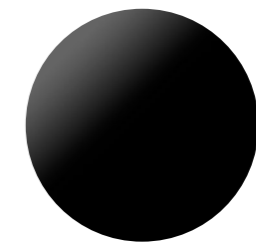

Schwarz Piano

Maße

B 49 × H 59 × T 53 cm

UVP

3.500 € (pro Stück)



Reference Center LS

Starkes Standing

Der Reference Center LS bietet die perfekte Plattform für den Reference Center. Der hochwertige Lautsprecherständer wurde dabei so entwickelt, dass er optimale akustische Eigenschaften mit sich bringt. Angefangen von der Aluminiumrohrkonstruktion, über die verschraubbare Bodenplatte, bis hin zur versteckten Kabelführung, bietet er die Grundlage für einen perfekten Stand. Der Reference Center LS ist in den Farbvarianten Schwarz Seidenmatt und Schwarz High Gloss erhältlich.

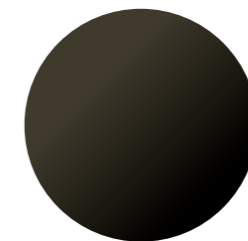

Schwarz Seidenmatt

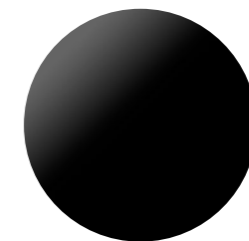

Schwarz High Gloss

Maße

B 58 × H 39 × T 43 cm

UVP

499€ (pro Stück)

Reference LS

Traum paar

Die Reference LS Lautsprecherständer wurden als ideale Ergänzung für die Reference 9 Kompaktlautsprecher entwickelt. Die optional erhältlichen Lautsprecherständer wurden von unserem Ingenieursteam so entworfen, dass sie die perfekte Basis für unverfälschten und raumfüllenden Klang Ihrer Reference Kompaktlautsprecher bieten. Dank des integrierten Kabelmanagements lassen sich die Lautsprecherkabel dabei elegant verstecken. Die Reference LS sind in den Farbvarianten Schwarz Seidenmatt und Schwarz High Gloss erhältlich.



Schwarz Seidenmatt

Maße

B 35 × H 57 × T 47 cm

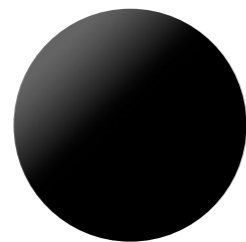

Schwarz High Gloss

UVP

299€ (pro Stück)



Perfektion bis ins kleinste Detail



Die Form. Ein Statement.

Für die völlig neu gedachten Gehäuse der Reference-Serie haben wir erstmalig runde Schallwände konstruiert, die auf einer eigens dafür bereitstehenden 5-achsigen CNC-Fräse gefertigt werden. Die aufwändig gebogenen Seitenwände, Böden und Deckel sorgen für ein deutlich verringertes Eigenresonanzverhalten. Die optimierten Gehäuse mit schwungvollen Rundungen bieten dadurch homogenstes Abstrahlverhalten. Gemäß unseren stets hohen Ansprüche, haben die Gehäuse keine aufgesetzte Schallwand, sondern sind voll lackiert und setzen zudem mit ihrem soliden Mehrschichtlaminat-Aufbau neue Stabilitätsmaßstäbe.

Imposant. Konturstark. Zeitlos.

Die aufwändige Gehäuseform der neuen Reference-Lautsprecher wurde so optimiert, dass sie beeindruckende Klangerlebnisse liefern. Der klare Vorteil: Ein eleganter Auftritt, mit wohnraumfreundlichen Abmessungen, die Sie optisch und akustisch zum Staunen bringen werden.



Aufwändige Innenversteifung

Um die enormen Kräfte im Inneren der Reference-Lautsprecher zu kontrollieren, bedarf es einer speziellen computeroptimierten Versteifung. Die sorgfältige Auswahl von Bugform, Schallwand und zusätzlicher, exakt definierter Bedämpfung aus Spezial-Vlies, verhindert stehende Wellen im Inneren der Gehäuse.



Optimierter Bass-Guide

Alle Lautsprecher der Reference-Serie arbeiten mit dem Bass-Guide der neuesten Generation. Tieffrequente Signalanteile werden so aus dem Gehäuse präzise und gleichmäßig nach vorne und hinten, mit gesteigerter Effizienz wiedergegeben. Zudem werden durch den speziellen geometrischen Aufbau Strömungsgeräusche verringert und so die Flexibilität bei der Wahl des Aufstellungsortes vergrößert.

Die Technik

Akribisch. Durchdacht. Perfekt.

Bei der Entwicklung der Frequenzweiche geht es nicht allein um die Aufteilung der Tonsignale, sondern um klangbildende Maßnahmen. Optimal ausgelegt, erweitert sie den Frequenzgang und verbessert die Gruppenlaufzeit im Zusammenspiel der Treiber. Wenige handverlesene Bauteile mit minimalen Toleranzvorgaben sichern einen ausgewogenen Impedanzverlauf und ein perfektes Impulsverhalten.



Leistungsstarke Frequenzweichen

Mithilfe der Displacement Control verhindert die Frequenzweiche unkontrolliertes Auslenken der Tieftöner und erhöht die Bandbreite bei gleicher Gehäusegröße. Im Ergebnis wird selbst bei höchstem Endschalldruck ein enorm präziser Bass erzielt. Als Schaltzentrale der Lautsprecher leisten die neu entwickelten Frequenzweichen somit einen entscheidenden Beitrag zum stressfreien Musikgenuss bei allen Pegelstärken. Sie sichern brillante Höhen, beeindruckende Bässe und höchste Präzision im Grundtonbereich.



WBT-Anschlussklemmen

Die eingesetzten WBT-Anschlussklemmen nextgen™ setzen einen neuen Standard für optimale Signalübertragung. Als Basis, liefern die hochwertigen Anschluss terminals aus dem dämpfungsarmen Material POM eine herausragende Lösung für audiophile Anwendungen und tragen zu einer präzisen Klangwiedergabe bei.



Pegelanpassung

Dank der integrierten Mittel-Hochtonanpassung können alle Standlautsprecher, sowie der Center, an die Raumakustik und den individuellen Hörgeschmack angepasst werden. Die Reference 9 bietet als 2-Wege-Kompaktlautsprecher eine Hochtonanpassung.



High-End-Verkabelung

Die Kabelwege der eigens produzierten Canto-Link 400 Kabel, im Inneren der Gehäuse, sind auf ein Minimum reduziert. Der Aufbau mit Spezialkern und sechs verdrehten Einzelleitern, sichert optimale Klangübertragung vom Anschluss-terminal bis zu den Chassis.



Pulverbeschichtete Gerätefüße

Die in Deutschland aus hochwertigem Stahl hergestellten, CNC-gedrehten Gerätefüße, mit edler schwarzer Pulverbeschichtung, ermöglichen in Verbindung mit einem speziellen Gummi-Pad ideale Entkopplung und vereinen Stabilität mit audiophiler Qualität.



Dichtungsring

Der neu entwickelte, beflockte Dichtungsring für Lautsprecherchassis gewährleistet effektive Entkopplung und trägt mit dem außergewöhnlichen Anspruch an Details zu einem beeindruckenden Hörerlebnis bei.

Liebe zum Detail Innovativ. Präzise.

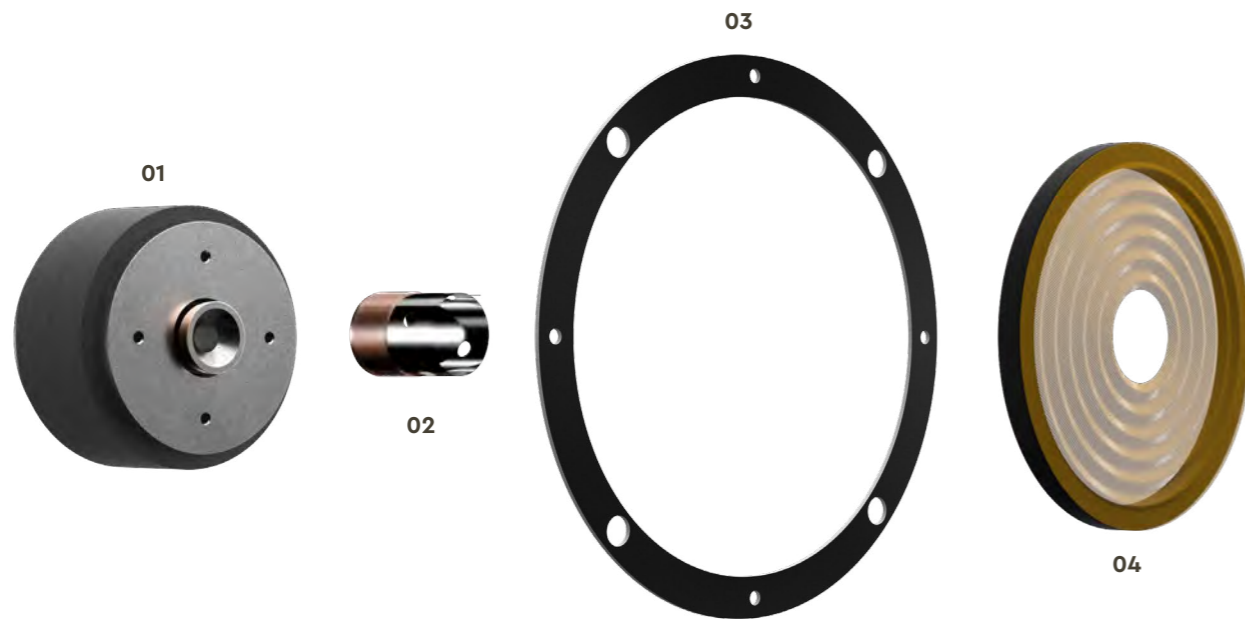

- 1. Magnet:** Durch die gezielte Leistungs- und Strukturoptimierung des Magnetantriebs mit einer Polkernbohrung wird die Spule (2) in ein ausgewogenes induktives Feld eingebettet.
- 3. Dichtungsring:** Neu entwickelte Dichtungsringe, platziert zwischen Lautsprechergehäuse und Chassis, bieten durch ihre spezielle Beflockung gezielte Dämpfung für präzise Schallübertragung.
- 4. Zentrierspinne:** Eine optimierte Zentrierspinne mit exakt definierter Federzahl bildet die Verbindung zwischen Spulenträger und Korb.
- 5. Lautsprecherkorb:** Glasfaserverstärkte Polycarbonat-Körbe vereinen eine bemerkenswerte Leichtigkeit mit großer Stabilität, was sie zu einer optimalen Wahl für verschiedenste Anwendungen macht.

Neue Materialien für besten Klang

Kein Material erfüllt unsere Ansprüche an eine perfekte Membrane so wie die neue BCT-Membran. Erstmals in der Reference-Serie setzen wir dieses Material im Tief-, und Mitteltonbereich ein. So ist neutraler, dynamischer und lebensechter Klang garantiert.

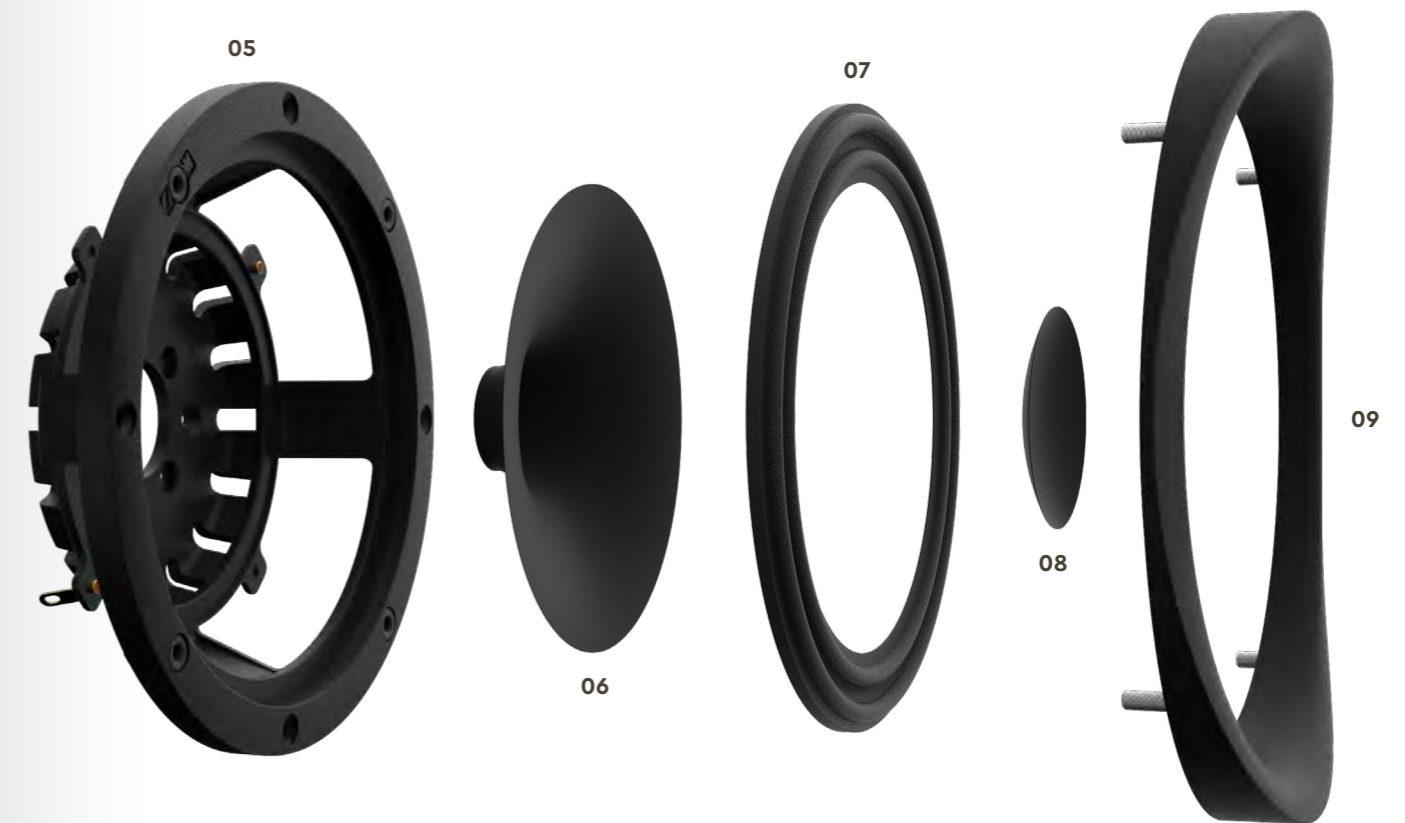

- 6. TCC-Konsumembran:** Bei den Mitteltonsystemen der neuen Reference-Serie wird eine formoptimierte Membran mit drei unterschiedlichen Radien verwendet.
- 7. Wave-Sicke:** Die Einspannung des Schwingensystems, die als Wave-Sicke gestaltet ist, ermöglicht enorme Hubbewegungen und steuert präzise das Ein- und Ausschwingverhalten.
- 8. Staubschutzkalotte:** Die Staubschutzkalotte versiegelt das Schwingensystem und leitet die von der Spule erzeugte Wärme optimal ab.
- 9. Abdeckring:** Der amorph geformte Frontring aus dem resonanzarmen Material POM, dient als asymmetrischer Waveguide und erhöht zusätzlich die mechanische Stabilität des Schwingensystems.

Material vs. Technik höchste Qualitätsstandards



BCT-Membran und Wave-Sicken-Technologie

Für das perfekte Verhältnis von Steifigkeit zu Gewicht, wird für die BCT-Membranen der Tief- und Mitteltonsysteme die Molekularstruktur eines Aluminium-Konus beiderseits zu 25% in eine Keramik-Struktur umgewandelt und anschließend mit Wolfram- und weiteren Metall-Partikeln veredelt. Der speziell geformte schwarze Mittelton-Keramikonus in TCC-Technologie, stabilisiert zudem die Membran und reduziert unerwünschte Resonanzen und Verzerrungen.

Zudem kommt die neueste Generation der Wave-Sicken zum Einsatz. Drei deckungsgleiche Sickenbögen gewährleisten eine ausbalancierte Kräftesymmetrie, die ein gleichmäßiges Ein- und Ausschwingverhalten auch bei größeren Pegeln und Membranauslenkungen gewährleistet. Dies bei gleicher Ausnutzung von Fläche und Gewicht des Schwingsystems.



BC-Kalotten

Die glasklaren Höhen der Reference-Hochtonsysteme werden durch die Verwendung von extrem leichten und steifen BC-Kalotten erzielt. Durch die spezielle Form des neuen asymmetrischen Wave-Guides wird das Abstrahlverhalten sowohl im Übernahmehereich, als auch im hochfrequenten Bereich über 15.000 Hz optimiert. Die BC-Kalotten tragen dazu bei, immersive Hörerlebnisse zu schaffen, bei denen selbst feinste Nuancen und Details in der Musik erlebbar sind.



POM

Mit dem erstmalig eingesetzten hochmolekularen, thermoplastischen Kunststoff POM, hält ein weiteres Qualitätsmaterial Einzug in unsere neue Reference-Serie. POM zeichnet sich vor allem durch seine hohe Steifigkeit, hervorragendes akustisches Dämpfungsverhalten und durch gute Dimensionsstabilität aus. Die feinporige, seidenmatte Oberfläche wird zusätzlich mit einer dünnen Lackschicht überzogen, um eine noch höhere Widerstandsfähigkeit zu gewährleisten. Für uns die einzig richtige Wahl zur Herstellung der in der Reference-Serie eingesetzten Präzisionsteile.



Surroundspezialisten für große Emotionen

Die Lautsprecher der Reference-Serie eignen sich perfekt für den Aufbau beeindruckender Heimkinosysteme. Dabei dient der neue 3-Wege-Center-Lautsprecher als Herzstück des Systems und macht zusammen mit den anderen Lautsprechern der Reference-Serie jeden Konzertmitschnitt und jeden Actionfilm zum echten Klangerlebnis. Die präzise Abstimmung der Lautsprecherkomponenten garantiert immersive Klangqualität, während das elegante Design der Gehäuse die ästhetische Gestaltung Ihres Heimkinobereichs bereichert. Genießen Sie mit der Reference-Serie ein außergewöhnliches, audiovisuelles Erlebnis in den eigenen vier Wänden.

Subwoofer

Die leistungsstarke Digitalendstufe des Reference Subwoofers, mit beeindruckenden 750 Watt für audiophilen Genuss, verfügt sowohl über einen High- als auch einen Low-Level-Eingang. Das hochwertige Tieftonsystem erzeugt eindrucksvolle Bässe bis zu 18 Hz und trägt damit zu einer intensiven Klangkulisse bei.



Technik pur

Alles auf einen Blick

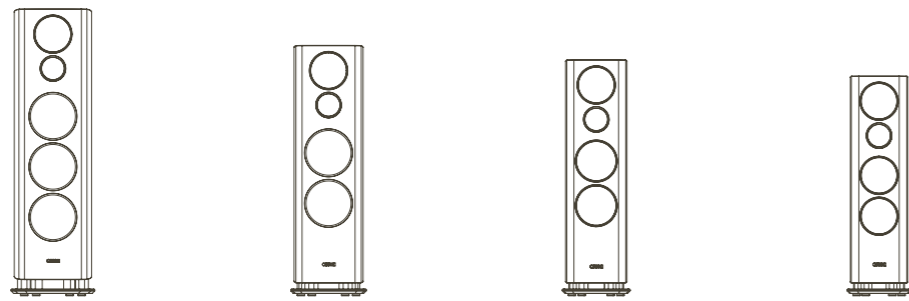

REFERENCE 1 REFERENCE 2 REFERENCE 3 REFERENCE 5

Verwendung	High-End- Standlautsprecher	High-End- Standlautsprecher	High-End- Standlautsprecher	High-End- Standlautsprecher
Prinzip	3-Wege, Bassreflexsystem	3-Wege, Bassreflexsystem	3-Wege, Bassreflexsystem	3-Wege, Bassreflexsystem
Nenn-/ Musikbelastbarkeit	450 / 820 W	370 / 630 W	300 / 500 W	200 / 370 W
Treibergröße				
Tieftonsystem	3 × 219 mm	2 × 219 mm	2 × 192 mm	2 × 174 mm
Mitteltieftonsystem	-	-	-	-
Mitteltonsystem	1 × 174 mm	1 × 174 mm	1 × 174 mm	1 × 174 mm
Hochtonsystem	1 × 25 mm	1 × 25 mm	1 × 25 mm	1 × 25 mm
Passivmembran	-	-	-	-
Wirkungsgrad (2,83 V / 1 m)	88 dB	88 dB	88 dB	88 dB
Übertragungsbereich	18...40.000 Hz	19...40.000 Hz	20...40.000 Hz	21...40.000 Hz
Übergangsfrequenz	170 / 3.100 Hz	160 / 3.000 Hz	180 / 3.000 Hz	170 / 3.000 Hz
Impedanz	4...8 Ohm	4...8 Ohm	4...8 Ohm	4...8 Ohm
Abmessungen (B × H × T mit Sockel)	39 × 133 × 63 cm	35 × 116 × 53 cm	32 × 109 × 49 cm	30 × 101 × 46 cm
Gewicht	81 kg	62 kg	42 kg	36 kg
*Optionaler Lautsprecherständer	-	-	-	-
Preis (pro Stück)				
Weiß Seidenmatt	10.000 €	8.000 €	6.000 €	4.000 €
Schwarz Piano	10.000 €	8.000 €	6.000 €	4.000 €
Nussbaum		8.800 €		

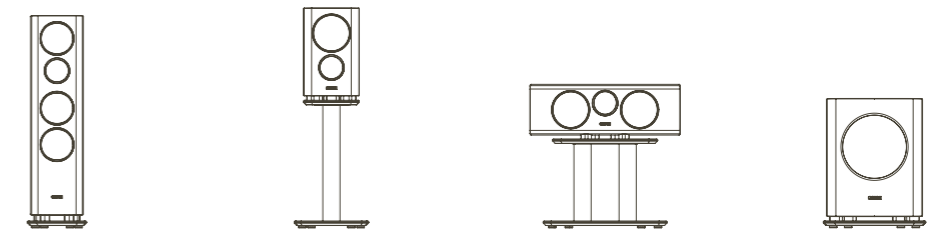

REFERENCE 7 *REFERENCE 9 *REFERENCE CENTER REFERENCE SUB

Verwendung	High-End- Standlautsprecher	High-End- Kompaktlautsprecher	High-End- Centerlautsprecher	High-End- Subwoofer
Prinzip	3-Wege, Bassreflexsystem	2-Wege, Bassreflexsystem	3-Wege, Bassreflexsystem	Bassreflexsystem mit Passivmembran
Nenn-/ Musikbelastbarkeit	160 / 320 W	125 / 220 W	130 / 230 W	500 / 750 W
Treibergröße				
Tieftonsystem	2 × 154 mm	-	1 × 174 mm	1 × 308 mm
Mitteltieftonsystem	-	1 × 174 mm	-	-
Mitteltonsystem	1 × 154 mm	-	1 × 174 mm	-
Hochtonsystem	1 × 25 mm	1 × 25 mm	1 × 25 mm	-
Passivmembran	-	-	-	1 × 308 mm
Wirkungsgrad (2,83 V / 1 m)	87,5 dB	87 dB	88 dB	-
Übertragungsbereich	23...40.000 Hz	25...40.000 Hz	25...40.000 Hz	18...200 Hz
Übergangsfrequenz	190 / 3.200 Hz	2.900 Hz	160 / 2.900 Hz	55...200 Hz (regelbar)
Impedanz	4...8 Ohm	4...8 Ohm	4...8 Ohm	-
Abmessungen (B × H × T mit Sockel)	28 × 98 × 43 cm	26 × 45 × 39 cm	70 × 27 × 39 cm	49 × 59 × 53 cm
Gewicht	33 kg	18 kg	26 kg	37 kg
* optionaler Lautsprecherständer	-	Reference LS	Reference Center LS	-
Preis (pro Stück)				
Schwarz Seidenmatt		299 €	499 €	
Schwarz High Gloss		299 €	499 €	
Preis (pro Stück)				
Weiß Seidenmatt	3.000 €	1.800 €	2.700 €	3.500 €
Schwarz Piano	3.000 €	1.800 €	2.700 €	3.500 €
Nussbaum	3.300 €			

Varianten

Oberflächen für jeden
Geschmack



Weiß Seidenmatt

Schwarz Piano

Nussbaum

Elegant. Wertvoll. Edel.

Die Oberflächen der Reference-Serie sind wahrlich exquisit und unterstreichen den anspruchsvollen Charakter der Lautsprecher. Die Ausführungen in Weiß Seidenmatt benötigen in der Herstellung feinste Grundoberflächenverarbeitung und sind mit zwei Schichten aus UV-beständigem Seidenmattlack überzogen. Die edle, in Perfektion hochglänzende Oberflächenversiegelung „Schwarz Piano“ wird in zwölf Arbeitsschritten aufgetragen, verschliffen und aufwändig poliert. Sie verleiht den Gehäusen der neuen Reference-Serie eine überwältigende Tiefenwirkung. Nicht zuletzt sticht das hochwertige Nussbaum-Furnier durch seine besonders feinporige Oberfläche hervor. Dies wird durch eine besondere Schleiftechnik und mit einer Mattlackveredelung als Finish erzielt. Akustisch neutrale, einteilige Stoffabdeckungen pro Treiber, mit hochwertiger Magnetbefestigung schmiegen sich der Gehäuseform an.



Die Reference-Lautsprecher in Ihrem Wohnzimmer

Der Code ermöglicht es Ihnen, die neuen Reference-Modelle mithilfe von Augmented Reality in jedem Raum zu platzieren, in dem Sie sich gerade befinden. Richten Sie dazu die Kamera Ihres Smartphones auf den QR-Code, um ihn abzuscannen und erleben Sie die Reference hautnah. Wie wäre es zum Beispiel in Ihrem Wohnzimmer? Probieren Sie es gleich aus! *

*Derzeit von folgenden Geräten unterstützt: iPhone ab iOS 12+ und Android-Phones ab Android 8.0+ mit ARCore 1.9 Support



Weitere Informationen zur neuen Reference-Serie finden Sie auf **canton.de** und bei Ihrem autorisierten Reference-Händler.

Produktberatung:

service@canton.de

oder telefonisch unter **+49 (0) 6083 287 77**

